

UC RULMANLAR TEKNİK DETAYLAR

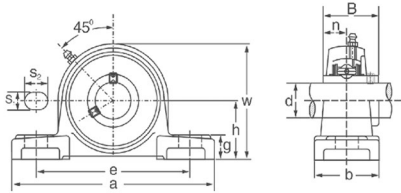

KOD (Code)	ÖLÇÜLER (Dimensions) (mm)								
	d	D	B	C	S	S1	G	ds	F
UC202	15,00	47,00	31,00	17,00	12,70	18,30	4,80	M6	3,70
UC203	17,00	47,00	31,00	17,00	12,70	18,30	4,80	M6	3,70
UC204	20,00	47,00	31,00	17,00	12,70	18,30	4,80	M6	4,00
UC205	25,00	52,00	34,10	17,00	14,30	19,80	5,00	M6	4,00
UC206	30,00	62,00	38,10	19,00	15,90	22,20	5,00	M6	5,00
UC207	35,00	72,00	42,90	20,00	17,50	25,40	7,00	M8	5,50
UC208	40,00	80,00	49,20	21,00	19,00	30,20	8,00	M8	6,00
UC209	45,00	85,00	49,20	22,00	19,00	30,20	8,00	M8	6,40
UC210	50,00	90,00	51,60	24,00	19,00	32,60	10,00	M10	6,50
UC211	55,00	100,00	55,60	25,00	22,20	33,40	10,00	M10	7,00
UC212	60,00	110,00	65,10	27,00	25,40	39,70	10,00	M10	7,50
UC213	65,00	120,00	65,10	28,00	25,40	39,70	10,00	M10	8,50
UC214	70,00	125,00	74,60	29,00	30,20	44,40	12,00	M12	9,00
UC215	75,00	130,00	77,80	30,00	33,30	44,50	12,00	M12	9,20
UC216	80,00	140,00	82,60	32,00	33,30	49,30	12,00	M12	9,50
UC217	85,00	150,00	85,70	34,00	34,10	51,60	12,00	M12	10,20
UC218	90,00	160,00	96,00	36,00	39,70	56,30	12,00	M12	11,20



UCP YATAKLI RULMAN TEKNİK DETAYLAR

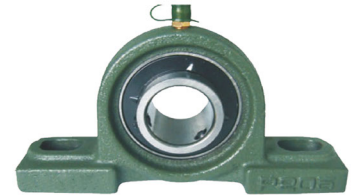

KOD (Code)	ÖLÇÜLER (Dimensions) (mm)										
	d	h	a	e	b	S1	S2	g	w	b	n
UCP202	15,00	30,20	127,00	95,00	38,00	13,00	19,00	14,00	62,00	31,00	12,70
UCP203	17,00	30,20	127,00	95,00	38,00	13,00	19,00	14,00	65,00	31,00	12,70
UCP204	20,00	33,30	127,00	95,00	38,00	13,00	19,00	14,00	65,00	31,00	12,70
UCP205	25,00	36,50	140,00	105,00	38,00	13,00	19,00	15,00	71,00	34,10	14,30
UCP206	30,00	42,90	165,00	121,00	48,00	17,00	20,00	17,00	84,00	38,10	15,90
UCP207	35,00	47,60	167,00	127,00	48,00	17,00	20,00	18,00	93,00	42,90	17,50
UCP208	40,00	49,20	184,00	137,00	54,00	17,00	20,00	18,00	100,00	49,20	19,00
UCP209	45,00	54,00	190,00	146,00	54,00	17,00	20,00	20,00	106,00	49,20	19,00
UCP210	50,00	57,20	206,00	159,00	60,00	20,00	23,00	21,00	113,00	51,60	19,00
UCP211	55,00	63,50	219,00	171,00	60,00	20,00	23,00	23,00	125,00	55,60	22,20
UCP212	60,00	69,80	241,00	184,00	70,00	20,00	23,00	25,00	138,00	65,10	25,40
UCP213	65,00	76,20	265,00	204,00	70,00	25,00	28,00	27,00	150,00	65,10	25,40
UCP214	70,00	79,40	266,00	210,00	72,00	25,00	28,00	27,00	156,00	74,60	30,20
UCP215	75,00	82,60	275,00	217,00	74,00	25,00	28,00	28,00	162,00	77,80	33,30
UCP216	80,00	88,90	292,00	232,00	78,00	25,00	28,00	30,00	174,00	82,60	65,10
UCP217	85,00	95,20	310,00	247,00	83,00	25,00	28,00	32,00	185,00	85,70	34,10
UCP218	90,00	101,60	327,00	262,00	88,00	27,00	30,00	33,00	198,00	96,00	39,70

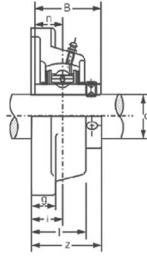
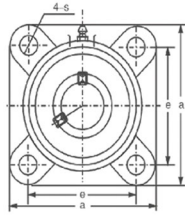

UCF YATAKLI RULMAN TEKNİK DETAYLAR

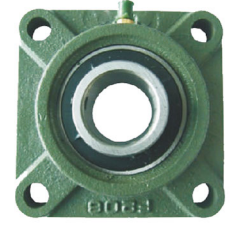

KOD (Code)	ÖLÇÜLER (Dimensions) (mm)									
	d	a	e	i	g	l	s	z	B	n
UCF204	20,00	86,00	64,00	15,00	12,00	25,50	12,00	33,30	31,00	12,70
UCF205	25,00	95,00	70,00	16,00	14,00	27,00	12,00	35,80	34,10	14,30
UCF206	30,00	108,00	83,00	18,00	14,00	31,00	12,00	40,20	38,10	15,90
UCF207	35,00	117,00	92,00	19,00	16,00	34,00	14,00	44,40	42,90	17,50
UCF208	40,00	130,00	102,00	21,00	16,00	36,00	16,00	51,20	49,20	19,00
UCF209	45,00	137,00	105,00	22,00	18,00	38,00	16,00	52,20	49,20	19,00
UCF210	50,00	143,00	111,00	22,00	18,00	40,00	16,00	54,60	51,60	19,00
UCF211	55,00	162,00	130,00	25,00	20,00	43,00	19,00	58,40	55,60	22,20
UCF212	60,00	175,00	143,00	29,00	20,00	48,00	19,00	68,70	65,10	25,40
UCF213	65,00	187,00	149,00	30,00	22,00	50,00	19,00	69,70	65,10	25,40
UCF214	70,00	193,00	152,00	31,00	22,00	54,00	19,00	75,40	74,60	30,20
UCF215	75,00	200,00	159,00	34,00	22,00	56,00	19,00	78,50	77,80	33,30
UCF216	80,00	208,00	165,00	34,00	22,00	58,00	23,00	83,30	82,60	65,10
UCF217	85,00	220,00	175,00	36,00	24,00	63,00	23,00	87,60	85,70	34,10
UCF218	90,00	235,00	187,00	40,00	24,00	68,00	23,00	96,30	96,00	39,70

UCFC YATAKLI RULMAN TEKNİK DETAYLAR

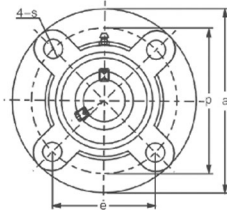
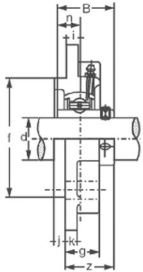

KOD (Code)	ÖLÇÜLER (Dimensions) (mm)												
	d	a	p	e	i	s	j	k	g	f	z	B	n
UCFC204	20,00	100,00	78,00	55,00	10,00	12,00	5,00	7,00	21,00	62,00	28,00	31,00	13,00
UCFC205	25,00	115,00	90,00	64,00	10,00	12,00	6,00	7,00	21,00	70,00	30,00	34,00	14,00
UCFC206	30,00	125,00	100,00	71,00	10,00	12,00	8,00	8,00	23,00	80,00	32,00	38,00	16,00
UCFC207	35,00	135,00	110,00	78,00	11,00	14,00	8,00	9,00	26,00	90,00	36,00	43,00	18,00
UCFC208	40,00	145,00	120,00	85,00	11,00	14,00	10,00	9,00	26,00	100,00	41,00	49,00	19,00
UCFC209	45,00	160,00	132,00	93,00	10,00	16,00	12,00	14,00	26,00	105,00	40,00	49,00	19,00
UCFC210	50,00	165,00	138,00	98,00	10,00	16,00	12,00	14,00	28,00	110,00	43,00	52,00	19,00
UCFC211	55,00	185,00	150,00	106,00	13,00	19,00	12,00	15,00	31,00	125,00	46,00	56,00	22,00
UCFC212	60,00	195,00	160,00	113,00	17,00	19,00	12,00	15,00	36,00	135,00	57,00	65,00	25,00
UCFC213	65,00	205,00	170,00	120,00	16,00	19,00	14,00	15,00	36,00	145,00	56,00	65,00	25,00
UCFC214	70,00	215,00	177,00	125,00	17,00	19,00	14,00	18,00	40,00	150,00	61,00	75,00	30,00
UCFC215	75,00	220,00	184,00	130,00	18,00	19,00	16,00	18,00	40,00	160,00	63,00	78,00	33,00
UCFC216	80,00	240,00	200,00	141,00	18,00	23,00	16,00	18,00	42,00	170,00	67,00	83,00	33,00
UCFC217	85,00	250,00	208,00	147,00	18,00	23,00	18,00	20,00	45,00	180,00	70,00	86,00	34,00
UCFC218	90,00	265,00	220,00	156,00	22,00	23,00	18,00	20,00	50,00	190,00	78,00	96,00	40,00

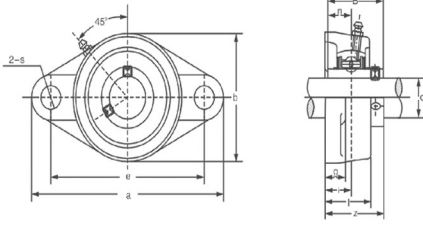

UCFL YATAKLI RULMAN TEKNİK DETAYLAR



KOD (Code)	ÖLÇÜLER (Dimensions) (mm)										
	d	a	e	i	g	l	s	b	z	B	n
UCFL204	20,00	113,00	90,00	15,00	11,00	25,50	12,00	60,00	33,30	31,00	12,70
UCFL205	25,00	130,00	99,00	16,00	13,00	27,00	16,00	68,00	35,80	34,10	14,30
UCFL206	30,00	148,00	117,00	18,00	13,00	31,00	16,00	80,00	40,20	38,10	15,90
UCFL207	35,00	161,00	130,00	19,00	14,00	34,00	16,00	90,00	44,40	42,90	17,50
UCFL208	40,00	175,00	144,00	21,00	14,00	36,00	16,00	100,00	51,20	49,20	19,00
UCFL209	45,00	188,00	148,00	22,00	15,00	38,00	19,00	108,00	52,20	49,20	19,00
UCFL210	50,00	197,00	157,00	22,00	15,00	40,00	19,00	115,00	54,60	51,60	19,00
UCFL211	55,00	224,00	184,00	25,00	18,00	43,00	19,00	130,00	58,40	55,60	22,20
UCFL212	60,00	250,00	202,00	29,00	18,00	48,00	23,00	140,00	68,70	65,10	25,40
UCFL213	65,00	258,00	210,00	30,00	22,00	50,00	23,00	155,00	69,70	65,10	25,40
UCFL214	70,00	265,00	216,00	31,00	22,00	54,00	23,00	160,00	75,40	74,60	30,20
UCFL215	75,00	275,00	225,00	34,00	22,00	56,00	23,00	165,00	78,50	77,80	33,30
UCFL216	80,00	290,00	233,00	34,00	22,00	58,00	25,00	180,00	83,30	82,60	33,30
UCFL217	85,00	305,00	248,00	36,00	24,00	63,00	25,00	190,00	87,60	85,70	34,10
UCFL218	90,00	320,00	265,00	40,00	24,00	68,00	25,00	205,00	96,30	96,00	39,70

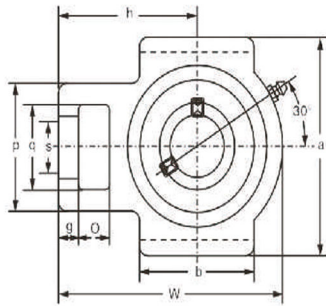

UCT YATAKLI RULMAN TEKNİK DETAYLAR



KOD (Code)	ÖLÇÜLER (Dimensions) (mm)															
	d	o	g	p	q	s	b	k	e	a	w	j	l	h	B	n
UCT204	20,00	16,00	10,00	51,00	32,00	19,00	51,00	12,00	76,00	89,00	94,00	32,00	21,00	61,00	31,00	13,00
UCT205	25,00	16,00	10,00	51,00	32,00	19,00	51,00	12,00	76,00	89,00	97,00	32,00	24,00	62,00	34,00	14,00
UCT206	30,00	16,00	10,00	56,00	37,00	22,00	57,00	12,00	89,00	102,00	113,00	37,00	28,00	70,00	38,00	16,00
UCT207	35,00	16,00	13,00	64,00	37,00	22,00	64,00	12,00	89,00	102,00	129,00	37,00	30,00	78,00	43,00	18,00
UCT208	40,00	19,00	16,00	83,00	49,00	29,00	83,00	16,00	102,00	114,00	144,00	49,00	33,00	89,00	49,00	19,00
UCT209	45,00	19,00	16,00	83,00	49,00	29,00	83,00	16,00	102,00	117,00	144,00	49,00	35,00	87,00	49,00	19,00
UCT210	50,00	19,00	16,00	83,00	49,00	29,00	86,00	16,00	102,00	117,00	149,00	49,00	37,00	90,00	52,00	19,00
UCT211	55,00	25,00	19,00	102,00	64,00	35,00	95,00	22,00	130,00	146,00	171,00	64,00	38,00	106,00	56,00	22,00
UCT212	60,00	32,00	19,00	102,00	64,00	35,00	102,00	22,00	130,00	146,00	194,00	64,00	42,00	119,00	65,00	25,00
UCT213	65,00	32,00	21,00	111,00	70,00	41,00	121,00	26,00	151,00	167,00	224,00	70,00	44,00	137,00	65,00	25,00
UCT214	70,00	32,00	21,00	111,00	70,00	41,00	121,00	26,00	151,00	167,00	224,00	70,00	46,00	137,00	75,00	30,00
UCT215	75,00	32,00	21,00	111,00	70,00	41,00	121,00	26,00	151,00	167,00	232,00	70,00	48,00	140,00	78,00	33,00
UCT216	80,00	32,00	21,00	111,00	70,00	41,00	121,00	26,00	165,00	184,00	235,00	70,00	51,00	140,00	83,00	33,00
UCT217	85,00	38,00	29,00	124,00	73,00	48,00	157,00	30,00	173,00	198,00	260,00	73,00	54,00	162,00	86,00	34,00
UCT218	90,00	46,00	32,00	160,00	106,00	57,00	175,00	32,00	228,00	255,00	312,00	110,00	66,00	192,00	96,00	40,00